

## PARTS INCLUDED • PIÈCES INCLUSES • PIEZAS INCLUIDAS

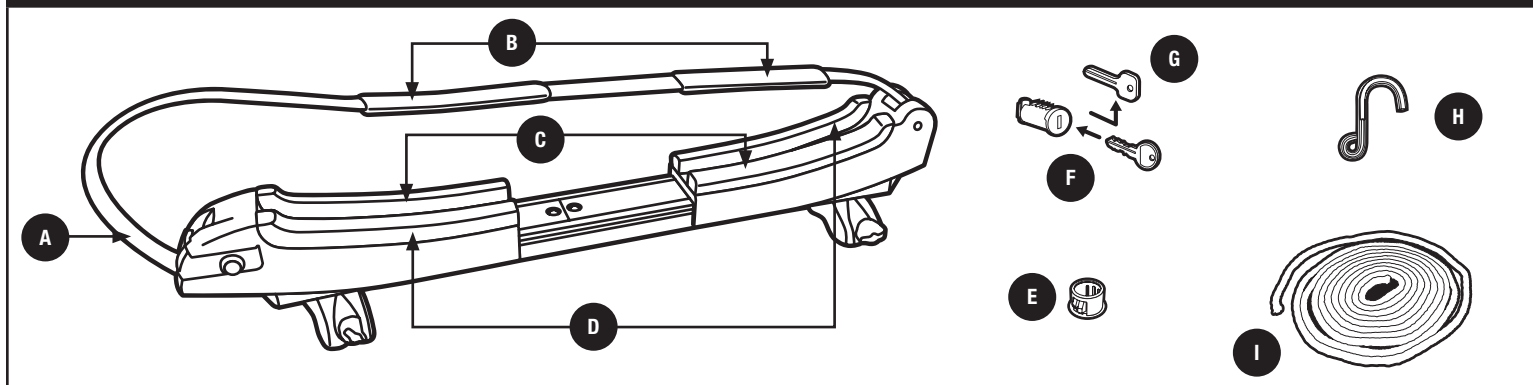

part pièce parte	description description descripción	part number numéro de pièce numero de parte	qty. qté cant.
A	strap assembly / sangle / conjunto de correa	7521092003	2
B	chafe guards / dispositif antifrottement / protectores contra desgaste	8522946001	4
C	base pad right / coussinet de base droit / base acolchada derecha	8537968	4
D	base pad left / coussinet de base gauche / base acolchada izquierda	8537969	4
E	lock plug / bouchon de verrouillage / tapón de bloqueo	8533160	2
F	lock cylinder and key / verrou et clé / cerradura de cierre y llave	—	4
G	change key / clé de rechange / llave de cambio	8531251	1
H	hook / crochet / gancho	8535465	1
I	1/4" rope / corde 1/4 po / cuerda de 1/4 de pulg.	8535466	1

## PRODUCT REGISTRATION / ENREGISTREMENT DE PRODUIT / REGISTRO DE PRODUCTO

Model # \_\_\_\_\_ Purchase Date \_\_\_\_/\_\_\_\_/\_\_\_\_ Place of Purchase \_\_\_\_\_

Register online at [www.thule.com/register](http://www.thule.com/register) THULE 42 Silvermine Road Seymour, Connecticut 06483 888-361-8936

## WARNINGS / LIMITATIONS • AVERTISSEMENTS / LIMITATIONS • ADVERTENCIAS / LIMITACIONES

- Load bars must be at least 24" (610mm) apart for safe use.
- Do not exceed weight limitation of racks or factory installed bars.
- Ensure load carrier or factory cross bars are properly installed and tight to vehicle.
- Failure to follow above guidelines voids warranty.
- Paddleboard must be secured with enclosed tie down. Failure to do may result in loss of paddleboard. See step 9.
- Les barres de charge doivent être écartées de 610 mm (24 po) au minimum pour garantir une utilisation sans risques.
- Ne dépassez pas la limite de poids de la galerie ou des barres installées en usine.
- Assurez-vous que la galerie ou les barres transversales sont correctement installées et bien fixées au véhicule.
- La garantie sera nulle et non avenue en cas de non-respect des consignes antérieures.
- La planche à bras doit être fixée avec l'arrimage inclus, sinon la planche pourrait être perdue. Voir étape 9.
- Para un uso seguro las barras de carga deben tener una separación de por lo menos 61 cm (24 pulg.).
- No sobrepase los límites de peso del portacargas ni de las barras instaladas en fábrica.
- Asegúrese de que el portacargas o las barras transversales de fábrica estén instalados y sujetos correctamente al vehículo.
- Se anular la garantía si no siguen las directrices anteriores.
- La tabla de remos debe asegurarse con la soga de amarre incluida. Si no sigue estas instrucciones, la tabla de remos se puede soltar. Consulte el Paso 9.

# 1

## LOAD BAR SET UP POSITIONNEMENT DES BARRES DE TOIT DISPOSICIÓN DE LA BARRA DE CARGA

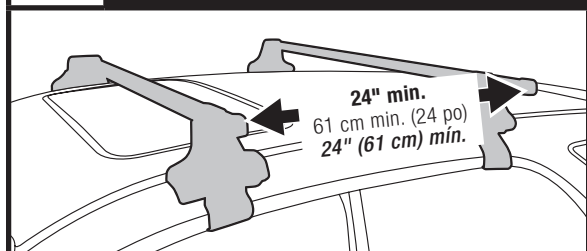

- Load bars should be at least 24" apart.  
La distance entre les barres de toit doit être d'au moins 61 cm (24 po).  
Las barras de carga deben quedar a 24" (61 cm) de distancia como mínimo.

# 2

## ATTACH SUP TAXI TO LOAD BARS FIXATION DU SUP TAXI SUR LES BARRES DE TOIT MONTE EL SUP TAXI SOBRE LAS BARRAS DE CARGA

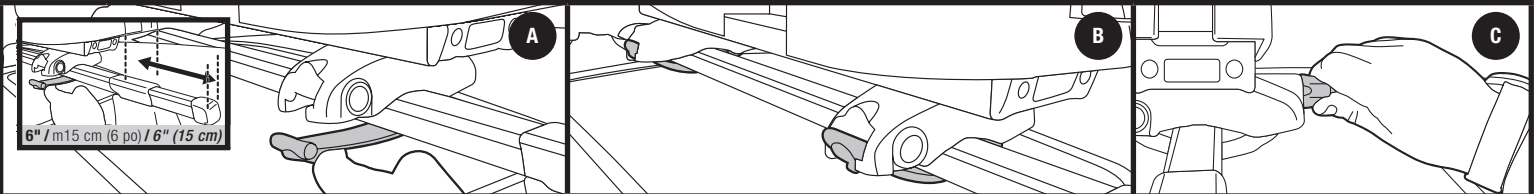

- **Position carrier so that front edge is no closer than 6" from the end of the load bar.**  
Placez le support de façon à ce que le rebord avant ne soit pas à plus de 15 cm (6 po) de l'extrémité de la barre de toit.  
*Ubique el soporte de manera que el borde delantero no quede a menos de 6" (15 cm) del extremo de la barra de carga.*
- **Wrap Speed-Link™ strap under load bar and attach into Speed-Link™ pocket.**  
Enroulez la sangle sous la barre de toit et la fixer dans la pochette Speed-Link™.  
*Enrolle la correa Speed-Link™ por debajo de la barra de carga y engánchela en el alojamiento Speed-Link™.*

- **Tighten firmly with knob.**  
Serrez fermement avec le bouton.  
*Ajuste firmemente con la perilla.*

# 3

## INSERT LOCKS INSERTION DES VERROUS INTRODUZCA LAS CERRADURAS

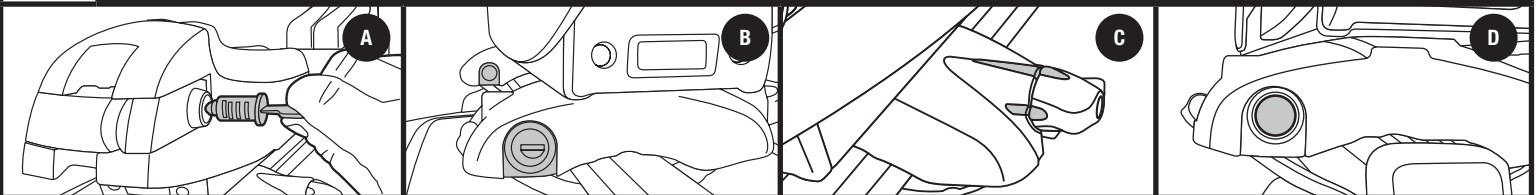

- **Using Change Key, insert locks into SUP Taxi carrier and Speed-Link™.**  
En utilisant la clé de rechange, insérez les verrous dans le support SUP Taxi et le Speed-Link™.  
*Utilizando una Llave de cambio, introduzca las cerraduras en el soporte SUP Taxi y en el Speed-Link™.*

**NOTE:** Locks are only needed in one of the front and rear Speed-Links™.

**REMARQUE:** Des verrous ne sont nécessaires que dans l'un des Speed-Links™ avant et arrière.

**NOTA:** Sólo se necesitan cerraduras en el Speed-Link™ delantero o en el posterior.

- **Align ridges on the knob with the Speed-Link™ body before turning lock into locked position.**  
Alignez les cannelures sur le bouton avec le corps du Speed-Link™ avant de tourner le verrou en position verrouillé.  
*Alinee el borde de la perilla con el cuerpo del Speed-Link™ antes de hacer girar la cerradura a su posición cerrada.*

- **Insert Lock Plug in the Speed-Link™ lock holes not receiving locks.**  
Insérez le bouchon de verrouillage dans les trous de verrous laissés libres du Speed-Link™.  
*Introduzca el tapón de bloqueo en los agujeros de cierre Speed-Link™ que estén sin utilizar.*

# 4

## LOADING SUP(S) CONTINUED CHARGEMENT DES PAB (SUITE) CONTINUACIÓN DE CARGA DE SUP(S)

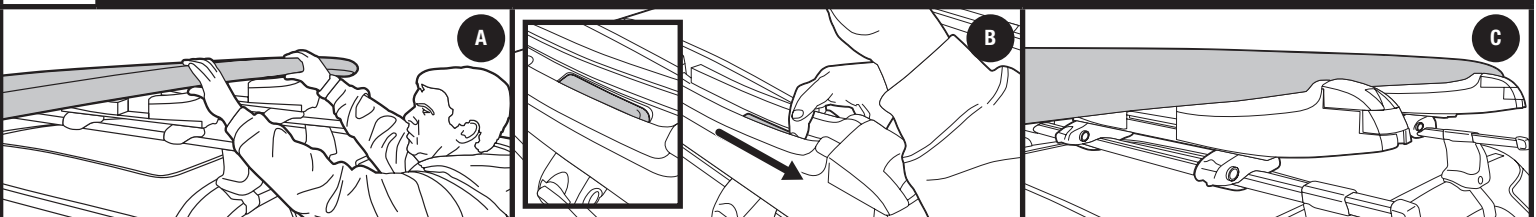

- **Place first board in carrier with fins forward and up. Width of carrier can be adjusted by pushing down on adjustment button and sliding locking half of carrier towards you.**  
Placez la première planche dans le support; ailerons vers l'avant et vers le haut. La largeur du support peut être ajustée en appuyant sur le bouton d'ajustement et en faisant glisser la moitié verrouillée du support vers vous.  
*Coloque la primera tabla sobre el soporte con las aletas hacia arriba y hacia delante. Se puede ajustar el ancho del soporte oprimiendo el botón de ajuste y haciendo correr la mitad con traba del soporte hacia usted.*

**NOTE:** Due to the size and shape of SUP's, they are particularly susceptible to wind. When traveling in a moderate to high wind condition you must take additional precautions. Tie down the board end nearest the front of the vehicle or do not travel with boards.

**REMARQUE:** En raison de la taille et de la forme des SUP's, elles sont particulièrement sensibles au vent. Lorsque vous vous déplacez et que la force du vent est modérée à élevée, vous devez prendre des précautions supplémentaires. Arrimez l'extrémité de la planche le plus près de l'avant du véhicule ou renoncez à vous déplacer avec les planches.

**NOTA:** Debido al tamaño y la forma de los SUPs, son especialmente sensibles al viento. Cuando viaje con malas condiciones de viento (de moderado a fuerte), deberá tomar precauciones adicionales. Ate el extremo de la tabla lo más cerca posible de la parte frontal del vehículo o bien no viaje con tablas.

**5**

**LOADING SUP(S) CONTINUED**  
**CHARGEMENT DES PAB (SUITE)**  
**CONTINUACIÓN DE CARGA DE SUP(S)**

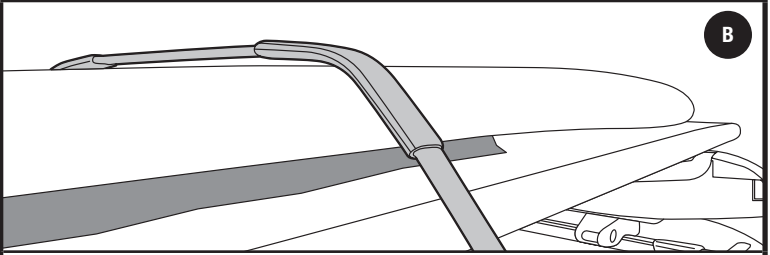
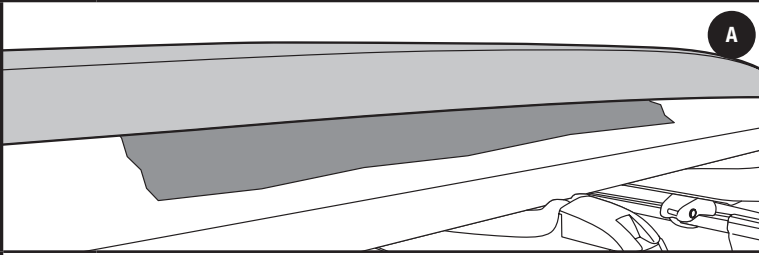

- **When carrying two boards place a towel between boards.**  
 Placez une serviette entre les planches lorsque vous transportez deux planches.  
*Cuando lleve dos tablas coloque una toalla entre las tablas.*

- **Position chafe guards on strap at the rails of the board.**  
 Placez les dispositifs antifrottement sur la sangle à la hauteur des rails de la planche.  
*Ubique los protectores contra desgaste de la correa sobre los rieles de la tabla.*

**6**

**LOADING SUP(S) CONTINUED**  
**CHARGEMENT DES PAB (SUITE)**  
**CONTINUACIÓN DE CARGA DE SUP(S)**

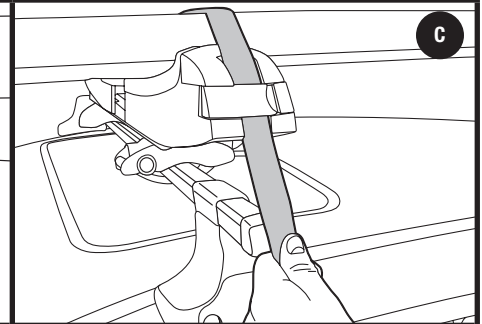
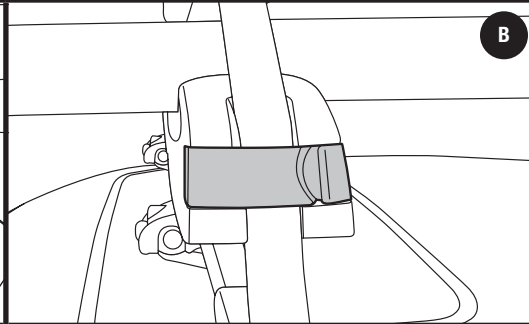
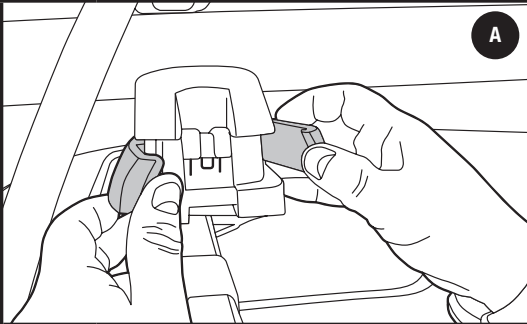

- **Open locking doors to position strap on locking cam.**  
 Ouvrez les portes de verrouillage pour placer la sangle sur la came de verrouillage.  
*Abra las puertas de cierre para ubicar la correa sobre la leva de cierre.*

- **Close locking doors. Make sure its latched properly.**  
 Fermez les portes de verrouillages. Assurez-vous qu'elles sont bien enclenchées.  
*Cierre las puertas de cierre. Controle que estén bien trabadas.*

- **Pull strap down firmly to secure boards.**  
 Tirez fermement sur la sangle vers le bas pour fixer les planches.  
*Tire firmemente de las correas para fijar las tablas.*

**7**

**LOOSE STRAP STORAGE**  
**RANGEMENT DE LA SANGLE LÂCHE**  
**ALMACENAMIENTO DE CORREAS SUELTAS**

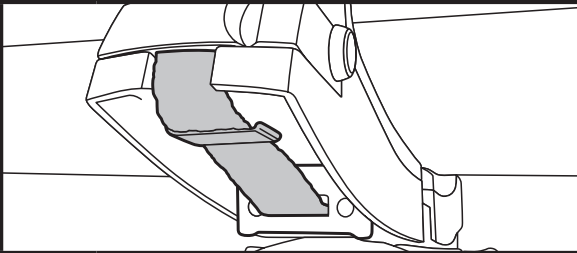

- **Loose strap should be stored inside bottom of carrier and fastened in storage clip.**  
 La sangle lâche doit être rangée à l'intérieur du bas du support et fixée avec une pince de rangement.  
*Las correas sueltas deben guardarse dentro de la parte inferior del soporte y deben ser ajustadas con la abrazadera de guardado.*

**8**

**LOCKING CARRIER**  
**VERROUILLAGE DU SUPPORT**  
**FIJACIÓN DEL SOPORTE**

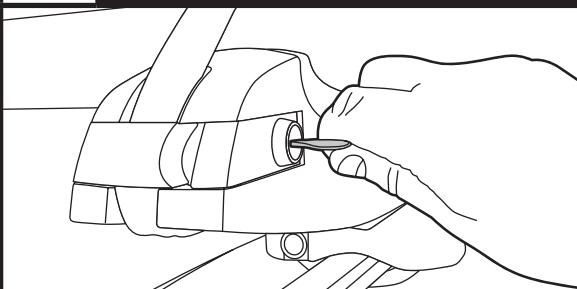

- **Lock SUP Taxi with key. The SUP Taxi should always be in the locked position when traveling with Stand Up Boards.**  
 Verrouillez le SUP Taxi avec la clé. Le SUP Taxi doit toujours être verrouillé lorsque vous vous déplacez avec des planches à bras à la verticale.  
*Cierre el SUP Taxi con llave. Cuando viaje con tablas en posición vertical el SUP Taxi debería estar siempre en la posición cerrada.*

**ATTACHING FRONT TIE DOWN TO SUP WITH LASHING POINT**  
 FIXATION DE L'ARRIMAGE AVANT SUR LA PAB AVEC POINT D'ARRIMAGE  
 CONECTE LA SOGA DE AMARRE FRONTAL A LA SUP EN EL PUNTO DE AMARRE

**WARNING: IT IS STRONGLY RECOMMENDED TO USE A FRONT TIE-DOWN WHEN CARRYING A SUP BOARD ON A VEHICLE.**

**AVERTISSEMENT :** IL EST FORTEMENT RECOMMANDÉ D'UTILISER UN ARRIMAGE AVANT LORS DU TRANSPORT D'UNE PLANCHE À BRAS SUR UN VÉHICULE.

**ADVERTENCIA:** SE RECOMIENDA QUE USE UNA SOGA DE AMARRE FRONTAL CUANDO TRANSPORTA UNA TABLA SUP EN EL VEHÍCULO.

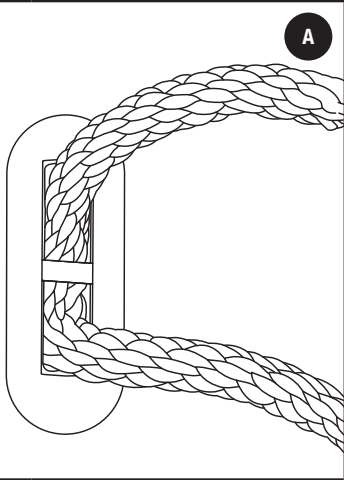
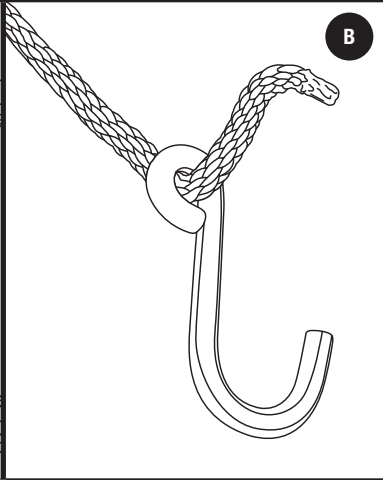
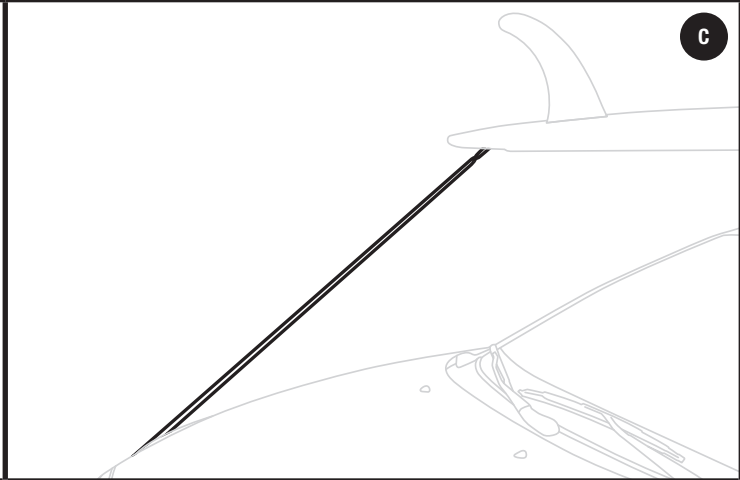
 <p><b>A</b></p>	 <p><b>B</b></p>	 <p><b>C</b></p>
<ul style="list-style-type: none"> <li>• <b>Thread one end of rope under pin in leash box of SUP board. Pull some slack through but don't knot yet.</b>            Faites passer une extrémité de la corde sous la broche de l'attache sur la planche à bras. Enfilez une bonne longueur de corde, mais ne la nouez pas tout de suite.  <i>Pase un extremo de la cuerda por debajo del pasador en el receptor para correas de la tabla SUP. Ajuste ligeramente la cuerda pero no la anude aún.</i></li> </ul>	<ul style="list-style-type: none"> <li>• <b>Thread other end of rope through hook eyelet and knot the rope. Attach hook to undercarriage of vehicle under front bumper.</b>            Faites passer l'autre extrémité de la corde dans l'œillet du crochet et nouez la corde. Fixez le crochet sur un point de fixation sous le pare-chocs avant du véhicule.  <i>Pase el otro extremo de la cuerda a través del ojal del gancho y anúdela. Coloque el gancho en la carrocería del vehículo, debajo del paragolpes delantero.</i></li> </ul>	<ul style="list-style-type: none"> <li>• <b>Tighten front bumper tie-down rope by pulling excess rope through SUP board leash box and tying knot.</b>            Serrez la corde d'arrimage du pare-chocs avant en faisant passer l'excès de corde par l'attache sur la PAB et faites un nœud.  <i>Para ajustar la sog a de amarre en el paragolpes delantero, tire de la sog a a través del receptor para correas de la tabla SUP y anúdela.</i></li> </ul>



When using Thule Load carriers and accessories, the user must understand the precautions. The points listed below will assist you in using the rack system and will encourage safety.

- For quality fits and safety, use only the recommended rack or accessory as stated in Thule's current Fit Guide. Do not assume a rack will fit, always check the current Fit Guide when obtaining a new vehicle.
- The maximum load specified in the assembly instructions is not to be exceeded. However, this limit is always subordinate to the maximum load recommended by the manufacturer of the car itself. It is always the lower maximum recommended load that applies. Max roof load = load carrier weight + any fitted carrier accessories + the weight of the load itself.
- Always make sure all doors are open when mounting a roof rack system. Make sure all knobs, bolts, screws, straps, and locks are firmly attached, tightened and locked before every trip. Knobs, bolts, screws, straps and locks must be periodically inspected for signs of wear, corrosion, and fatigue. Check your load at stops during the trip to ensure continued fastening security.
- Check local and state laws governing projection of objects beyond the perimeter of a vehicle. Be aware of the width and height of your cargo since low clearance branches, bridges, and parking garages can affect the load. All cargo will affect the vehicle's driving behavior. Never drive with any lock, knob or rack in an open or unlocked position. All long loads such as, but not limited to, sailboards, surfboards, kayaks, canoes, and lumber must be tied down front and rear to the bumpers or tow hooks of the vehicle.
- Remove your Thule rack and accessories when they are not in use and before entering automatic car washes.
- All locks must be turned and moved periodically to ensure smooth operation. Use graphite or dry lubricant to help this. Thule locks are designed to deter vandalism and theft but should not be considered theft proof. Remove valuable gear if your vehicle is unattended for an extended period. Place at least one key in the glove compartment.
- For safety to your vehicle and rack system, obey all posted speed limits and traffic cautions. Adapt your speed to the conditions of the road and the load being carried.
- Do not use Thule load carriers and accessories for purposes other than those for which they were designed. Do not exceed their carrying capacity. Failure to follow these guidelines or the product's instructions will void the warranty.
- All loads must be secured using the provided straps.
- Consult with your Thule dealer if you have any questions regarding the operations and limits of Thule products. Review all instructions and warranty information carefully.
- Not for use on trailers or towed vehicles.
- Not for offroad use.
- Keep bicycle tires away from hot exhaust.

Lorsque vous utilisez les supports et accessoires Thule pour voiture, vous devez observer les précautions suivantes. Les conseils ci-dessous visent à faciliter l'emploi de votre galerie et à l'utiliser en toute sécurité.

- Pour respecter les règles de sécurité et obtenir un ajustement de qualité, utilisez uniquement le produit ou l'accessoire recommandé dans le guide actuel de correspondance de Thule. Ne présumez pas qu'un produit sera adapté; consultez toujours ce guide de correspondance lorsque vous achetez un nouveau véhicule.
- La charge maximale spécifiée dans les instructions d'assemblage ne doit pas être dépassée. Cependant, cette limite est toujours subordonnée à la charge maximale recommandée par le fabricant du véhicule. La charge maximale recommandée la plus basse s'applique toujours. Charge de toit max = poids du porte-charge + tous les accessoires de porte-charge ajoutés + poids du chargement lui-même
- Assurez-vous toujours que les portes de la voiture sont ouvertes lors de l'installation d'une galerie. Avant de prendre la route, assurez-vous que les molettes, les boulons et les vis sont bien serrés, les sangles bien attachées et les dispositifs de verrouillage fermés à clés. Examinez régulièrement ces éléments afin de déceler tout signe d'usure, de corrosion ou de fatigue. Vérifiez votre chargement à tous les arrêts pendant votre voyage pour vous assurer qu'il est bien attaché.
- Vérifiez les lois locales ou provinciales sur le dépassement d'objets sur les côtés d'un véhicule. Soyez conscient de la largeur et de la hauteur de votre chargement pour passer sous les branches basses, les ponts et les plafonds de stationnement couverts. Tout chargement modifie la tenue de route du véhicule. Ne conduisez jamais avec une serrure, une barre ou un écrou ouverts ou non bloqués. Tous les chargements longs, de type surfs, planches à voile, kayaks, canoës, etc. doivent être attachés à l'avant et à l'arrière aux pare-chocs ou aux crochets de remorquage du véhicule.
- Retirez votre galerie et vos accessoires Thule lorsque vous ne les utilisez pas et avant de passer au lave-auto.
- Faites fonctionner régulièrement toutes les serrures afin qu'elles ne se grippent pas. Employez du graphite ou un lubrifiant sec pour conserver leur souplesse. Les antivol Thule sont conçus pour dissuader les voleurs et éviter les actes de vandalisme. Retirez tout matériel de valeur de votre véhicule s'il doit rester sans surveillance pendant une période prolongée. Gardez au moins une clé dans la boîte à gants.
- Pour protéger votre véhicule et votre galerie, respectez les vitesses limites et le code de la route. Adaptez votre vitesse aux conditions de la route et à la charge transportée.
- N'utilisez pas de galerie et d'accessoires Thule à d'autres fins que celles pour lesquelles ils ont été conçus. Ne dépassez pas leur capacité de charge maximale. Le non respect de ces consignes et des instructions spécifiques au produit annulera la garantie.
- Tout chargement doit être attaché en utilisant les sangles fournis.
- Consultez votre revendeur pour toute question sur le fonctionnement et les limites des produits Thule. Lisez attentivement toutes les instructions et les informations de la garantie.
- Ne pas utiliser sur une remorque ou un véhicule remorqué.
- Ne pas utiliser pour la conduite hors route.
- Garder les pneus de vélo éloignés du tuyau d'échappement chaud.

Cuando use portacargas y accesorios Thule, debe asegurarse de entender todas las precauciones. Los puntos indicados a continuación le ayudarán a usar el sistema de bastidor y fomentarán su seguridad.

- Por seguridad y para obtener un ajuste correcto, use solamente el bastidor o accesorio Thule recomendado según en la Guía de ajuste Thule más actual. No suponga el ajuste del bastidor, siempre verifique la Guía de ajuste más actual cuando compre un nuevo vehículo.
- No debe excederse la carga máxima especificada en las instrucciones del conjunto. Sin embargo, este límite siempre depende de la carga máxima que recomienda el fabricante del automóvil. Siempre debe usarse la menor carga máxima recomendada. Carga del techo máxima = peso del soporte de carga + cualquier accesorio del soporte + el peso de la carga.
- Siempre asegúrese que las puertas del automóvil estén abiertas cuando monte un sistema de bastidor para techo. Cerciórese de que las perillas, los pernos, los tornillos, las correas y las cerraduras estén firmemente sujetos, apretados y asegurados con llave antes de cada viaje. Debe revisar periódicamente que las perillas, los pernos, los tornillos, las correas y los seguros no tengan señales de desgaste, corrosión o fatiga. Revise su carga en las paradas durante su viaje para garantizar la seguridad continua de la sujeción.
- Verifique las leyes estatales y locales que rigen la proyección de objetos más allá del ancho del vehículo. Esté al tanto de la anchura y altura de su carga, ya que las ramas, los puentes, los estacionamientos de baja altura pueden dañar su carga. Toda carga afectará el comportamiento de manejo del vehículo. Nunca conduzca con alguno de los seguros, las perillas o los bastidores abiertos o sin seguro. Todas las cargas largas, como tablas a vela, tablas de surf, kayacs, canoas y madera, deben atarse al frente y atrás los parachoques o ganchos de remolque del vehículo.
- Quite su bastidor y accesorios Thule cuando no se usen y antes de entrar a establecimientos para lavado automático de vehículos.
- Todas los seguros deben girarse y moverse periódicamente para garantizar que no se atasquen. Use grafito u otro lubricante en seco similar para este fin. Los seguros Thule están diseñados para disuadir el vandalismo y los robos. Saque todo equipo valioso si su vehículo no tendrá vigilancia por largo tiempo. Ponga por lo menos una llave en la guantera.
- Como seguridad para su vehículo y sistema de bastidor, obedezca todos los límites de velocidad y avisos de tráfico. Adapte su velocidad a las condiciones del camino y de la carga transportada.
- No use portacargas y accesorios Thule con otra función para la que fue destinada. No exceda su capacidad de carga. Se anulará la garantía si no sigue estos lineamientos o las instrucciones del producto.
- Todas las cargas deben atarse con la correas incluidas.
- Consulte a su distribuidor Thule si tiene alguna pregunta sobre el funcionamiento y los límites de los productos Thule. Repase cuidadosamente todas las instrucciones y la de garantía.
- No use en tráilers o vehículos de remolque.
- No conduzca fuera del camino.
- Mantenga las ruedas de las bicicletas lejos del tubo de escape caliente.



Thule Inc. • 42 Silvermine Road • Seymour, CT 06483  
 Thule Canada Inc. • 710 Bernard • Granby QC J2J 0H6  
 North American Consumer Service: Toll Free 800-238-2388 / Fax 450-777-3615 • www.thule.com

Register online at  
[www.thule.com/register](http://www.thule.com/register)

**THULE CAR RACK SYSTEMS LIMITED LIFETIME WARRANTY  
[EFFECTIVE JANUARY 1, 2006]**

Register online at [www.thule.com/register](http://www.thule.com/register)

THULE will warranty all THULE brand car rack systems and its accessories manufactured by THULE during the time that an original retail purchaser owns the product. This warranty terminates if a purchaser transfers the product to any other person.

Subject to the limitations and exclusions described in this warranty, THULE will remedy defects in materials or workmanship by repairing or replacing, at its option, a defective product without charge for parts or labor. In addition, THULE may elect, at its option, not to repair or replace a defective product but rather issue to a purchaser a refund equal to the purchase price paid for the product or a credit to be used toward the purchase of a new THULE load carrier system.

No warranty is given for defects caused by normal wear and tear, cosmetic rust, scratches, accidents, unlawful vehicle operation, or modification of, or any types of repair of, a load carrier system other than those authorized by THULE.

No warranty is given for defects resulting from conditions beyond THULE's control including, but not limited to, misuse, overloading, or failure to assemble, mount or use the product in accordance with THULE's written instructions or guidelines included with the product or made available to the purchaser.

In the event that a product is defective, the purchaser should contact the THULE dealer from whom the product was purchased or an Authorized Thule Service Center. If the dealer or Authorized Thule Service Center is not able to correct the defect, the purchaser should contact THULE in writing or by phone using the contact information listed at the bottom of this page.

In the event that a product needs to be returned to THULE, a THULE technician at the address or telephone number listed below will provide the purchaser with the appropriate mailing address and any additional instructions. Please note that the purchaser will be responsible for the cost of mailing the product to THULE and that proof of purchase in the form of an original purchase invoice or receipt and a detailed description of the defect must be included in the mailing.

**DISCLAIMER OF LIABILITY**

REPAIR OR REPLACEMENT OF A DEFECTIVE PRODUCT OR THE ISSUANCE OF A REFUND OR CREDIT (AS DETERMINED BY THULE) IS A PURCHASER'S EXCLUSIVE REMEDY UNDER THIS WARRANTY. DAMAGE TO A PURCHASER'S VEHICLE, CARGO AND/OR TO ANY OTHER PERSON OR PROPERTY IS EXCLUDED.

THIS WARRANTY IS EXPRESSLY MADE IN LIEU OF ANY AND ALL OTHER WARRANTIES, EXPRESS OR IMPLIED, INCLUDING THE WARRANTIES OF MERCHANTABILITY AND FITNESS FOR A PARTICULAR PURPOSE.

THULE'S SOLE LIABILITY TO ANY PURCHASER IS LIMITED TO THE REMEDY SET FORTH ABOVE. IN NO EVENT WILL THULE BE LIABLE FOR ANY LOST PROFITS, LOST SALES, OR FOR ANY CONSEQUENTIAL, DIRECT, INDIRECT, INCIDENTAL, SPECIAL, EXEMPLARY, OR PUNITIVE DAMAGES OR FOR ANY OTHER DAMAGES OF ANY KIND OR NATURE.

SOME STATES DO NOT ALLOW THE EXCLUSION OR LIMITATION OF INCIDENTAL OR CONSEQUENTIAL DAMAGES, SO THE ABOVE LIMITATIONS MAY NOT BE APPLICABLE.

THIS WARRANTY GIVES YOU SPECIFIC LEGAL RIGHTS, AND YOU MAY ALSO HAVE OTHER RIGHTS WHICH VARY FROM STATE TO STATE.

**THULE CAR RACK SYSTEMS LIMITED LIFETIME WARRANTY  
[EFFECTIVE JANUARY 1, 2006]**

Register online at [www.thule.com/register](http://www.thule.com/register)

THULE garantit tous les systèmes de support de la marque THULE pour voitures et ses accessoires fabriqués par THULE tant que le premier acheteur au détail détient le produit. Cette garantie prend fin si un acheteur transfère le produit à une personne.

Selon les limites et les exclusions décrites dans cette garantie, THULE remédiera aux défauts de matériaux ou de main d'œuvre en réparant ou en remplaçant, à sa discrétion, un produit défectueux sans frais de pièces ou de main d'œuvre. De plus, THULE peut décider, à sa discrétion, de ne pas réparer ou remplacer un produit défectueux mais d'émettre un remboursement de l'acheteur égal au prix payé pour le produit, ou un crédit à utiliser pour l'achat d'un système de support de charge THULE neuf.

Aucune garantie n'est émise pour les défauts causés par une usure normale, pour la rouille esthétique, pour les rayures, pour l'utilisation inégale du véhicule, pour toute modification de celui-ci, pour tout type de réparation, pour un système de support de charge autre que ceux autorisés par THULE.

Aucune garantie n'est émise pour les défauts résultant de conditions hors du contrôle de THULE, notamment une mauvaise utilisation, une surcharge ou un assemblage ou montage non conformes aux instructions écrites ou directives de THULE incluses avec le produit ou mises à disposition de l'acheteur.

Dans le cas où un produit serait défectueux, l'acheteur doit contacter soit le revendeur THULE chez lequel le produit a été acheté, soit le centre de service après-vente Thule. Si le revendeur ou le centre de service après-vente Thule n'est pas en mesure de corriger le défaut, l'acheteur doit contacter Thule par écrit ou par téléphone (voir les coordonnées en bas de cette page).

Dans l'éventualité où un produit doit être renvoyé à THULE, un technicien THULE à l'adresse ou au numéro de téléphone indiqué ci-dessous fournira à l'acheteur l'adresse d'envoi appropriée et des instructions supplémentaires. Veuillez noter que l'acheteur sera responsable des frais d'envoi du produit à THULE et qu'une preuve d'achat sous la forme de l'original d'une facture ou d'un reçu d'achat et une description détaillée du défaut doivent être inclus dans l'envoi.

**DÉNI DE RESPONSABILITÉ**

LA REPARATION OU LE REMPLACEMENT D'UN PRODUIT DEFECTUEUX OU L'EMISSION D'UN REMBOURSEMENT OU D'UN CREDIT (SELON LE CHOIX DE THULE) CONSTITUE LE RECOURS EXCLUSIF DE L'ACHETEUR SOUS CETTE GARANTIE. LES DEGATS AU VEHICULE DE L'ACHETEUR, AU CHARGEMENT OU/ET A TOUTE AUTRE PERSONNE OU BIEN SONT EXCLUS.

CETTE GARANTIE REMPLACE EXPRESSÉMENT TOUTES LES AUTRES GARANTIES EXPRESSES OU IMPLICITES Y COMPRIS TOUTE GARANTIE DE QUALITÉ MARCHANDE ET DE CONFORMITÉ À UN USAGE PARTICULIER.

LA SEULE RESPONSABILITÉ DE THULE ENVERS TOUT ACHETEUR EST LIMITÉE AU RECOURS DÉFINI CI-DESSUS. EN AUCUN CAS THULE NE PEUT ÊTRE TENU RESPONSABLE DES PERTES DE REVENUS, DE PERTES DE VENTES, DES DOMMAGES DIRECTS OU INDIRECTS, ACCESSOIRES, PARTICULIERS, SPÉCIAUX, INTÉRÊTS MAJORÉS OU PUNITIFS OU DE TOUT AUTRE DOMMAGE DE TOUT TYPE OU NATURE.

CERTAINS ÉTATS OU PROVINCES N'AUTORISENT PAS L'EXCLUSION OU LA LIMITATION DES DOMMAGES ACCESSOIRES OU INDIRECTS, LES LIMITATIONS DÉCRITES CI-DESSUS PEUVENT DONC NE PAS ÊTRE APPLICABLES.

CETTE GARANTIE VOUS DONNE DES DROITS SPÉCIFIQUES QUI PEUVENT VARIER D'UN ÉTAT OU PROVINCE À L'AUTRE.

**THULE CAR RACK SYSTEMS LIMITED LIFETIME WARRANTY  
[EFFECTIVE JANUARY 1, 2006]**

Register online at [www.thule.com/register](http://www.thule.com/register)

THULE garantizará todos los sistemas portacargas de la marca THULE y sus accesorios fabricados por THULE mientras el comprador original esté en posesión del producto. Esta garantía finaliza si un comprador transfiere el producto a cualquier otra persona.

Según las limitaciones y exclusiones que se describen en esta garantía, THULE remediará cualquier defecto en los materiales o la mano de obra reparando o reemplazando, a discreción propia, cualquier producto defectuoso sin cobrarle al propietario por las piezas o la mano de obra. Además, THULE puede optar, a discreción propia, a no reparar o reemplazar un producto defectuoso y en su lugar devolver al comprador el dinero del precio que pagó por el producto o dotarle un crédito que puede usarse para comprar un nuevo sistema portacargas THULE.

No se otorga garantía alguna por los defectos causados por el uso y desgaste normales, la corrosión cosmética, las ralladuras, los accidentes o la conducción ilegal del vehículo, o cualquier modificación o reparación del sistema portacargas sin incluir aquellas modificaciones o reparaciones autorizadas por THULE.

No se otorga garantía alguna por los defectos que resulten de condiciones más allá del control de THULE que incluyen, pero no se limitan a, el uso indebido, la sobrecarga, la instalación, montaje o usos incorrectos del producto según las instrucciones o las directrices escritas de THULE adjuntas con el producto o que estén a disposición del comprador.

En caso que el producto presente defectos, el comprador deberá comunicarse con el vendedor THULE que se lo vendió, o con un Centro Autorizado de Servicio Thule. En caso que el vendedor o Centro Autorizado de Servicio Thule no puedan solucionar el defecto, el comprador deberá comunicarse por correo o teléfono con el servicio de información de THULE cuyos datos aparecen a plé de página.

En el caso de que el producto deba devolverse a THULE, un técnico de THULE en la dirección o número de teléfono indicados abajo le proporcionará una dirección postal donde enviarlo así como instrucciones adicionales. Por favor observe que el comprador será responsable de abonar el costo de enviar el producto THULE y que debe adjuntar una prueba de compra como una factura o un recibo original así como una descripción detallada del defecto.

**DESCARGO DE RESPONSABILIDAD**

BAJO ESTA GARANTÍA, LA ÚNICA SOLUCIÓN PARA EL COMPRADOR ES EL REEMPLAZO DEL PRODUCTO DEFECTUOSO, LA DEVOLUCIÓN DEL DINERO O DOTACIÓN DE CRÉDITO (SEGÚN LO DETERMINE THULE). SE EXCLUYEN LOS DAÑOS AL VEHÍCULO DEL COMPRADOR, A LA CARGA O A CUALQUIER OTRA PERSONA O PROPIEDAD.

ESTA GARANTÍA SE HACE DE FORMA EXPRESA EN VEZ DE CUALQUIER OTRA GARANTÍA, IMPLÍCITA O EXPLÍCITA, INCLUSO LAS GARANTÍAS DE COMERCIABILIDAD Y ADECUACIÓN PARA PROPÓSITOS CONCRETOS.

LA ÚNICA RESPONSABILIDAD DE THULE HACIA EL COMPRADOR SE LIMITA A LA SOLUCIÓN ESTABLECIDA ANTERIORMENTE. EN NINGÚN CASO SERÁ THULE RESPONSABLE DE NINGÚN BENEFICIO PERDIDO, VENTAS PERDIDAS O DE CUALQUIER DAÑO CONSECUENTE, DIRECTO, INDIRECTO, INCIDENTAL, ESPECIAL, EJEMPLAR O PUNITIVO DE CUALQUIER TIPO O ÍNDOLE.

ALGUNOS ESTADOS NO PERMITEN LA EXCLUSIÓN O LA LIMITACIÓN DE DAÑOS INCIDENTALES O CONSECUENTES, POR CONSIGUIENTE EN ESOS ESTADOS LAS LIMITACIONES ANTERIORES NO SON APLICABLES.

ESTA GARANTÍA LE OTORGA DERECHOS LEGALES ESPECÍFICOS Y USTED TAMBIÉN PUEDE TENER OTROS DERECHOS QUE VARIAN DE UN ESTADO A OTRO.



Thule Inc. • 42 Silvermine Road • Seymour, CT 06483  
Thule Canada Inc. • 710 Bernard • Granby QC J2J 0H6  
North American Consumer Service: Toll Free 800-238-2388 / Fax 450-777-3615 • [www.thule.com](http://www.thule.com)

Register online at  
[www.thule.com/register](http://www.thule.com/register)